

**2022年度** **第69回**

# 北九州テニストーナメント

《一般の部》

《年令別 ベテランJOP F1の部》

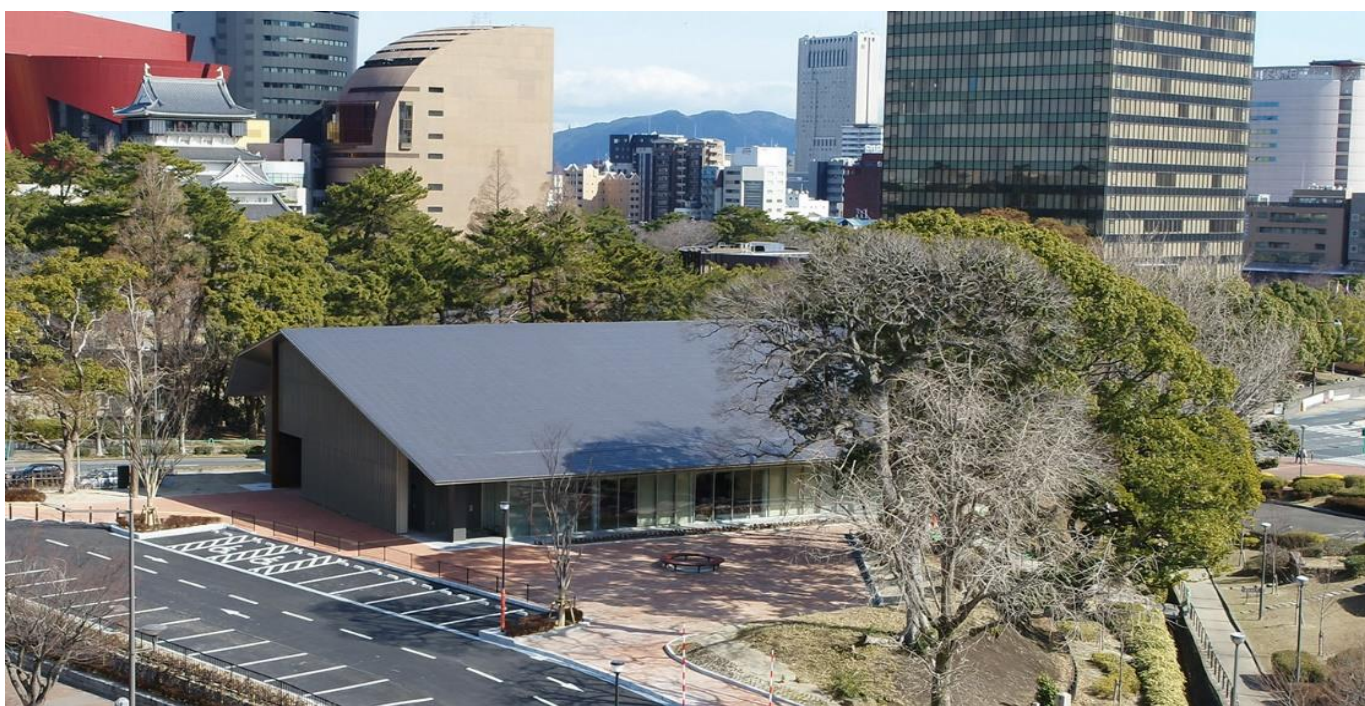

4月19日にオープンした平和のまちミュージアム全景

写真提供：北九州市平和のまちミュージアム

主催／北九州市テニス連盟

共催／北九州市・北九州市教育委員会 北九州市スポーツ協会

後援／福岡県テニス協会 毎日新聞社 読売新聞社

# 大会役員

名誉会長 北橋健治

会長 本村道生

副会長 中島隆徳 浅尾司 柊山幸志郎

顧問 高田寿一郎 田島裕美

ディレクター 石井将

アシスタント  
ディレクター 浦部好富

レフェリー 西村純子

アシスタント  
レフェリー 井上恒夫 中野新司 小串節子 藤山敦子

競技委員  
(アイウエオ順) 井上丈士 今藤弘 岩見一広 浦郷隆

小林信幸 笹川正秀 首藤浩文 竹ノ脇直美

中田成二 仲間さゆり 中山謙二 福田博

増本尚子 松本早苗 森光真澄 山崎伸也

吉田啓孝 渡辺和明

総務 田中義之

## 年令別種目（JOP対象）に関する注意事項

- レフェリーについて  
 競技委員2人程度が巡回し、後ろから見ても「明らかな」フットフォルトや、ミスジャッジはオーバーコールします。  
 また、相手選手のフットフォルト、タイムバイオレーション、ミスジャッジ等が懸念される場合は競技委員に対応を申し出てください。  
 原則的にはコートうしろ（必要であれば審判台の下）から観察する等の対処をします。  
 ※タイムバイオレーション  
 ・ポイント間：25秒 ・エンドチェンジ時：90秒 ・セット間：120秒
- 公式練習はありません。サーブ4本の練習で試合を開始してください
- 試合が終了しましたら、勝者は本部に結果を報告し、「試合結果報告書」に署名をしてください。  
 この際、試合球を返却してください。
- 各種目において、その成績に対して与えられるJOPは別表のとおりです
- 本大会は全て「ルールブック2022年版」の規定に基づいて行います。

### 第69回北九州テニストーナメントベテランJOP配点表（グレードF1）

種目	ドロ-数	優勝	準優勝	B-4	B-8	B-16	初戦敗退
男子40才～	S 3	220	154				9
男子45才～	S 7	251	175	122			9
	D 3	220	154				9
男子50才～	S 10	286	199	139	96		9
	D 3	220	154				9
男子55才～	S 12	286	199	139	96		9
	D 3	220	154				9
男子60才～	S 22	326	227	159	110	77	9
	D 14	286	199	139	96		9
男子65才～	S 19	326	227	159	110	77	9
	D 8	251	175	122			9
男子70才～	S 14	286	199	139	96		9
	D 7	251	175	122			9
男子75才～	S 7	251	175	122			9
	D 3	220	154				9
男子80才～	S 3	220	154				9
	D 3	220	154				9
女子50才～	D 3	220	154				9
女子55才～	D 4	220	154				9
女子60才～	S 6	251	175	122			9
	D 13	286	199	139	96		9
女子65才～	D 5	251	175	122			9

# 第69回北九州テニストーナメント 日程

日程 会場 種目	第1日目	第2日目	第3日目	第4日目	第5日目	第6日目	第7日目	第8日目	第9日目	第10日目	予備日
	5/5(木)	5/7(土)	5/8(日)	5/14(土)	5/15(日)	5/16(月)	5/17(火)	5/18(水)	5/21(土)	5/22(日)	5/29(日)
	三萩野	三萩野 桃園 若松	三萩野 若松	三萩野 桃園	三萩野 桃園	桃園 65才以上の年齢別のみ			三萩野	三萩野	三萩野
男子A級	S		1R(三)	2R(三)	3R(三)	QF(三)			SF(三)	F(三)	
	D		1R(三)	2R(三)	QF(三)	SF(三)			F(三)		
男子B級	S		1R(若)	2R(若)	QF(三)	SF(三)			F(三)		
	D		1R(若)	SF(若)	F(三)						
男子C級	S	1R(三)	2R(三)	3R(三)	QF(三)	SF(三)			F(三)		
	D		1R(三)	2R(三)	QF(三)	SF(三)			F(三)		
男子40才	S			リーグ①(三)	リーグ②(三)				リーグ③(三)		
男子45才	S			1R(三)	SF(三)				F(三)		
	D				リーグ①(三)				リーグ②(三)	リーグ③(三)	
男子50才	S			1R(三)	QF(三)				SF(三)	F(三)	
	D			リーグ①(三)	リーグ②(三)				リーグ③(三)		
男子55才	S			1R(三)	QF(三)				SF(三)	F(三)	
	D			リーグ①(三)	リーグ②(三)				リーグ③(三)		
男子60才	S			1,2R(三)	QF(三)				SF(三)	F(三)	
	D				1R, QF(三)				SF(三)	F(三)	
男子65才	S			1R(桃)	2R(桃)	QF(桃)	SF(桃)	F(桃)			
	D					QF(桃)	SF(桃)	F(桃)			
男子70才	S			1R(桃)	QF(桃)	SF(桃)	F(桃)				
	D				1R(桃)	SF(桃)	F(桃)				
男子75才	S			1R(桃)	SF(桃)	F(桃)					
	D			リーグ①(桃)	リーグ②(桃)	リーグ③(桃)					
男子80才	S			リーグ①(桃)	リーグ②(桃)	リーグ③(桃)					
	D			リーグ①(桃)	リーグ②(桃)	リーグ③(桃)					
女子A級	S	1R(桃)	2R(三)	QF(三)	SF(三)				F(三)		
	D	1R(桃)	2R(三)	QF(三)	SF(三)				F(三)		
女子B級	S	1R(桃)	QF(三)	SF(三)	F(三)						
	D	1R(桃)	2R(三)	QF(三)	SF(三)				F(三)		
女子C級	S	1R(桃)	QF(若)	SF(三)	F(三)						
	D	1R(桃)	2R(若)	QF(三)	SF(三)				F(三)		
女子50才	D								リーグ戦(三)		
女子55才	D								SF(三)	F(三)	
女子60才	S				1R(桃)				SF(三)	F(三)	
	D				1R(桃)	QF(桃)			SF(三)	F(三)	
女子65才	D				1R(桃)			SF(三)	F(三)		

大会日程のコート (三) : 三萩野、(桃) : 桃園、(若) : 若松

## 【注意事項】

- 1 試合の進行はオーダーオブプレー（コート割試合順序）で行います
- 2 参加者は自分の**試合の開始時間の10分前までに必ず**大会本部に出席を届けてください
- 3 試合方法は次の通りです
  - ・全試合3セットマッチ（6-6、7ポイントタイブレーク、ノーアドバンテージ方式）、ただし、ファイナルセットは10ポイントタイブレークのみとします。ただし、80才以上ダブルスは8ゲームプロセットとします。
  - ・全試合セットブレーク方式（3ゲームを終わるまではエンドチェンジの休憩はできない）を採用します
  - ・**雨天及びその他の事情で試合形式および1日の試合数を変更する場合があります**
- 4 種目別に試合会場が変わりますので、開始時刻及びコート割に注意してください
- 5 試合前の練習はサーブ4本のみとします
- 6 服装はテニスウエア（男子は袖あり。Tシャツは禁止。ウォームアップウエアの上着は不可。年令別は長ズボン着用可）を着用し、必ずテニスシューズを着用してください。
- 7 全試合セルフジャッジで行います
- 8 雨天の場合は各コートに行き確認してください。電話による問い合わせはお断りします。
- 9 大会期間中における負傷、事故については応急処置をしますが、その他については主催者加入傷害保険の範囲内とします。
- 10 各人の持ち物は自分で管理してください。大会本部は責任をもてません
- 11 各会場とも駐車場が十分な広さがありませんので、できるだけ公共交通機関をご利用ください
  - 三萩野庭球場  
コート横通路を駐車スペースとして使用できます。駐車場側から入って通路の左側に駐車してください。帰りは道路側出口を開けます。
- 12 各人のゴミは各人で持ち帰ってください

**朝、皆さんが来た時より、きれいな状態にして帰りましょう！**

年齢別試合日程（時間はNBで初戦がある場合のみ表示）

男子の35才以上～60才以上は三萩野庭球場、65才以上は桃園庭球場、女子は5月14日、15日は桃園庭球場で、21、22日は三萩野庭球場で行います。

種目	年齢	日程	5月14日	5月15日	5月16日	5月17日	5月18日	5月21日	5月22日	5月29日
			(土)	(日)	(月)	(火)	(水)	(土)	(日)	(日)
年齢別男子	40才以上	S	リーグ①	リーグ②				リーグ③		
			11:40	10:30				10:10		
	45才以上	S	1 R	SF				F		
			11:40	10:30				10:10		
		D		リーグ①				リーグ②	リーグ③	
				12:50				11:20	10:10	
	50才以上	S	1 R	QF				SF	F	
			8:10	9:20				9:00	9:00	
		D	リーグ①	リーグ②				リーグ③		
			12:50	12:50				11:20		
	55才以上	S	1 R	QF				SF	F	
			8:10	9:20				9:00	9:00	
		D	リーグ①	リーグ②				リーグ③		
			12:50	12:50				11:20		
	60才以上	S	1 R	QF				SF	F	
			8:10		11:40	9:20				
	D		1 R	QF			SF	F		
			11:40	12:50						
65才以上	S	1 R	2 R	QF	SF	F				
		9:20	9:00							
	D		QF	SF	F					
			11:40	10:10						
70才以上	S	1 R	QF	SF	F					
		9:00	10:10							
	D		1 R	SF	F					
			11:20	10:10						
75才以上	S	1 R	S F	F						
		10:10	10:10							
	D	リーグ①	リーグ②	リーグ③						
		12:30	11:20	10:10						
80才以上	S	リーグ①	リーグ②	リーグ③						
		9:00	10:10	9:00						
	D	リーグ①	リーグ②	リーグ③						
		12:30	12:30	10:10						
年齢別女子	50才以上	D						リーグ戦 9:00～		
	55才以上	D						S F 12:30	F	
	60才以上	S		1 R				S F 11:20	F	
				11:20	QF			SF	F	
		D	1 R	QF				SF	F	
11:20			13:40							
65才以上	D		1 R				SF 12:30	F		

# 北九州テニストーナメント

## 男子A級シングルス

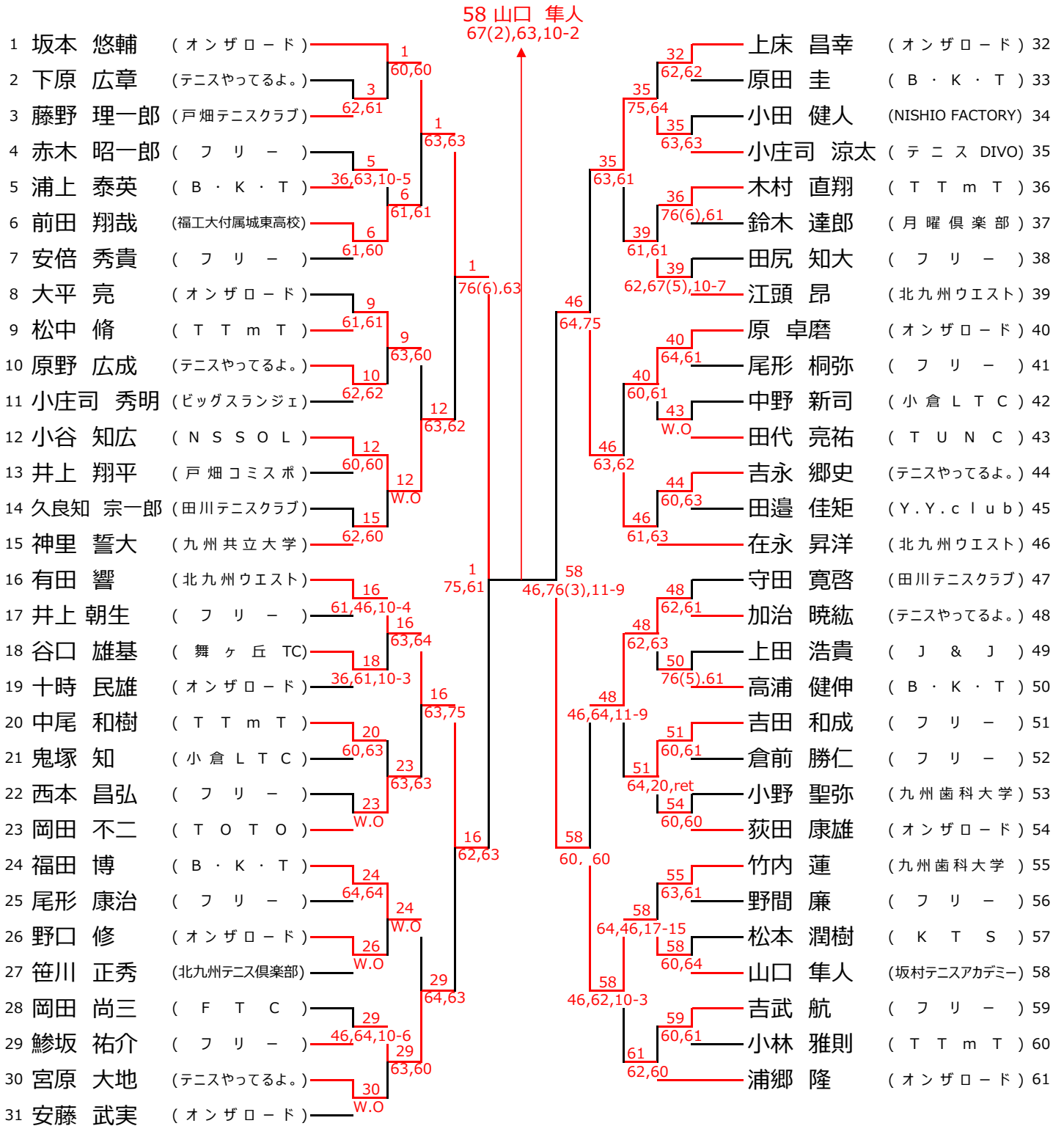

### シード順位

- |         |           |
|---------|-----------|
| 1 坂本 悠輔 | 9 福田 博    |
| 2 浦郷 隆  | 10 荻田 康雄  |
| 3 有田 響  | 11 岡田 不二  |
| 4 在永 昇洋 | 12 安倍 秀貴  |
| 5 神里 誓大 | 13 大平 亮   |
| 6 守田 寛啓 | 14 江頭 昂   |
| 7 安藤 武実 | 15 原 卓磨   |
| 8 上床 昌幸 | 16 小庄司 涼太 |

# 北九州テニストーナメント

## 男子A級ダブルス

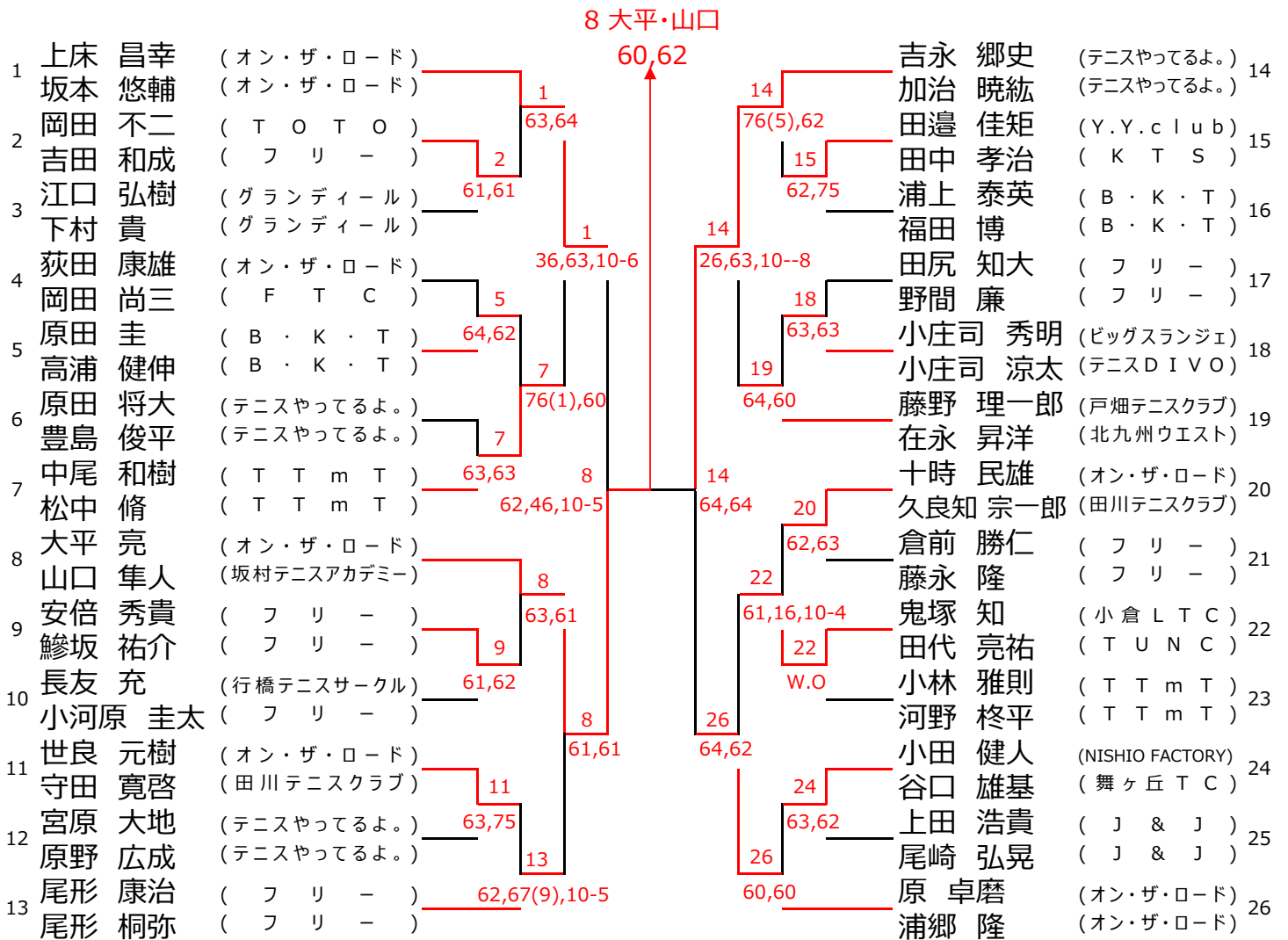

### シード順位

- |          |         |
|----------|---------|
| 1 上床 昌幸  | 5 吉永 郷史 |
| 坂本 悠輔    | 加治 暁紘   |
| 2 原 卓磨   | 6 中尾 和樹 |
| 浦郷 隆     | 松中 脩    |
| 3 大平 亮   | 7 十時 民雄 |
| 山口 隼人    | 久良知 宗一郎 |
| 4 藤野 理一郎 | 8 尾形 康治 |
| 在永 昇洋    | 尾形 桐弥   |



# 北九州テニストーナメント

## 男子B級シングルス

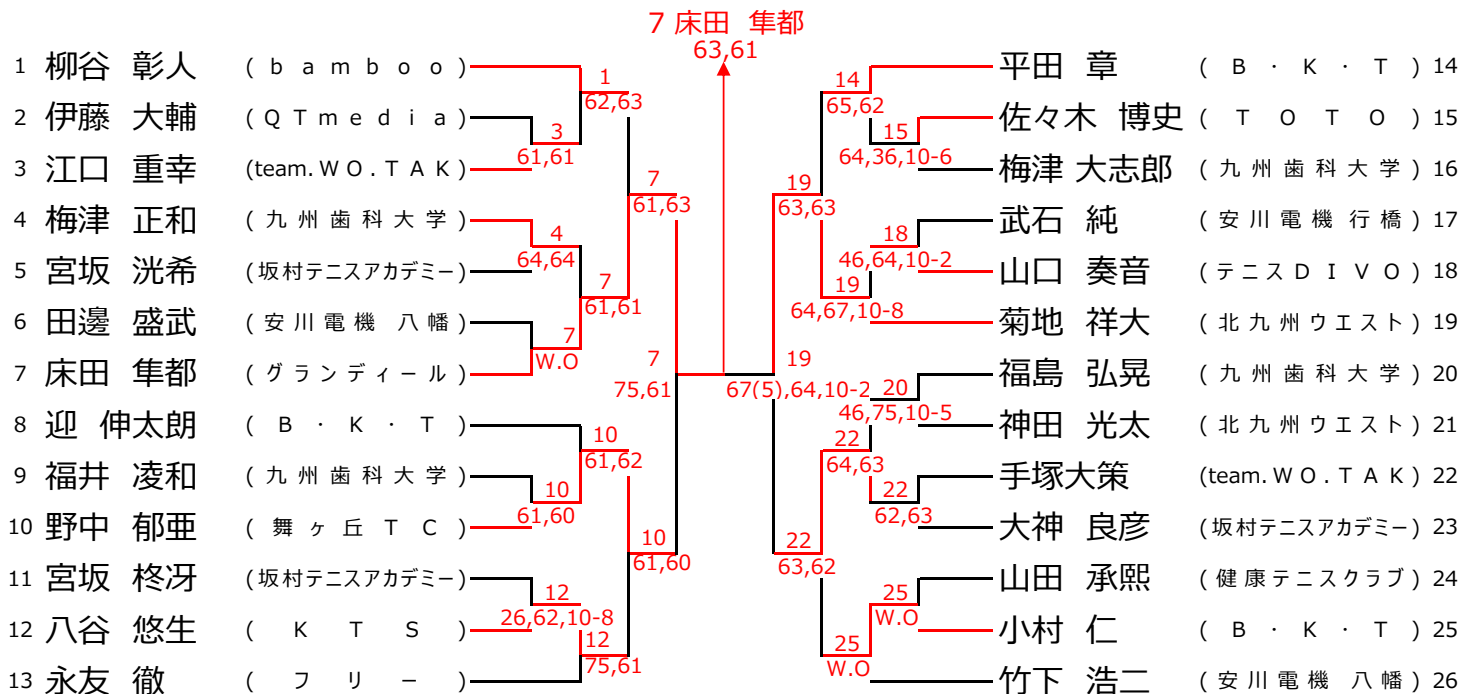

## 男子B級ダブルス

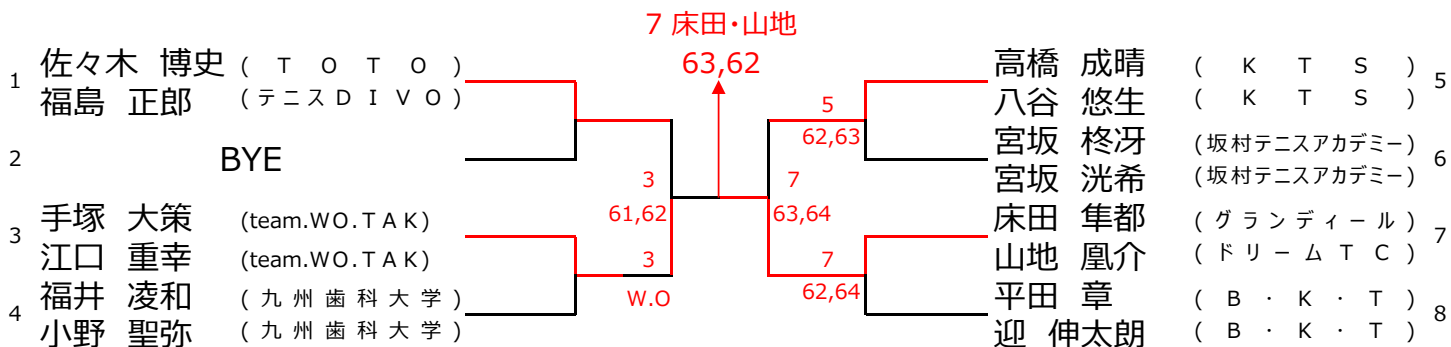

# 北九州テニストーナメント

## 男子C級シングルス

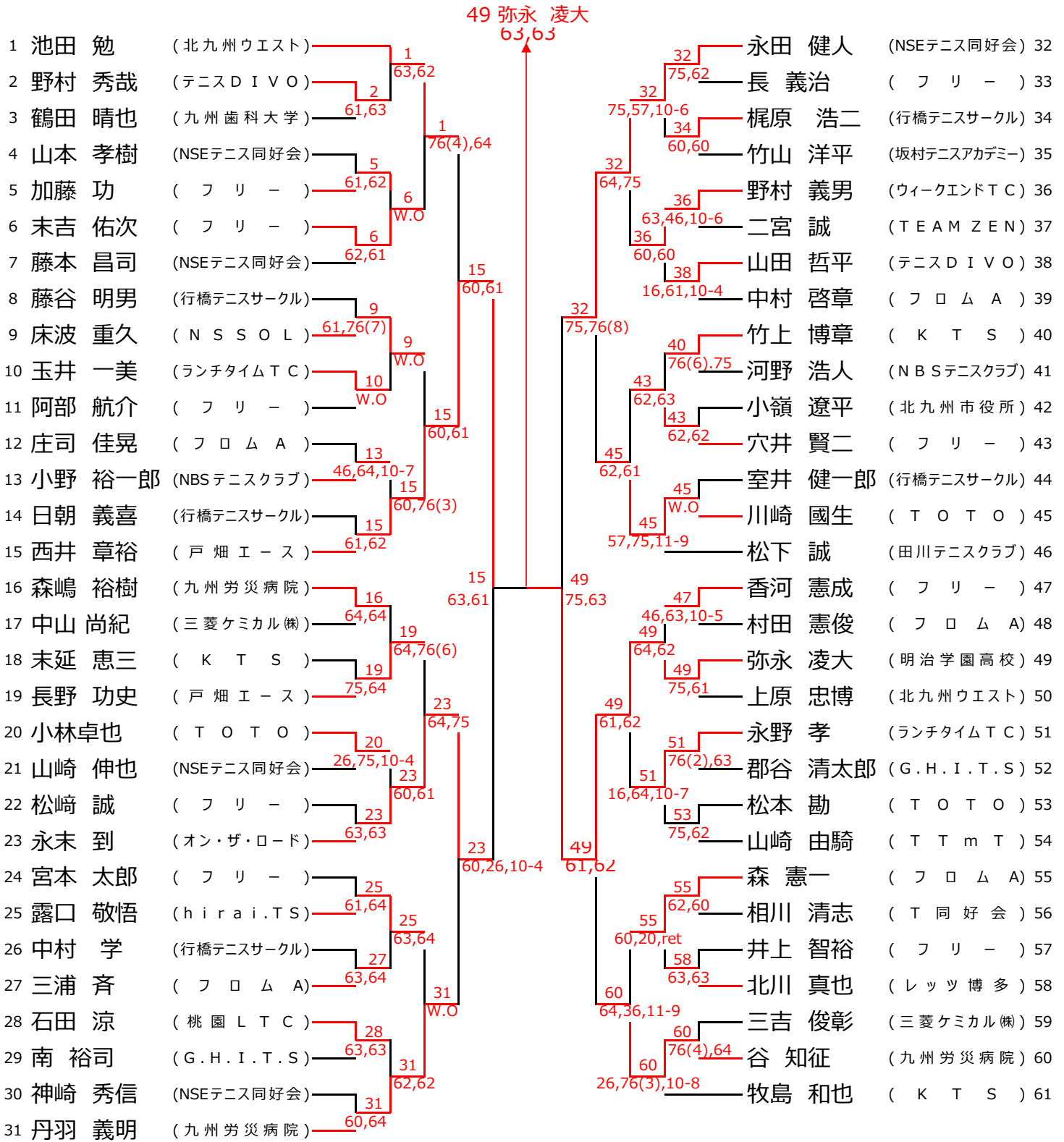

# 北九州テニストーナメント

## 男子C級ダブルス

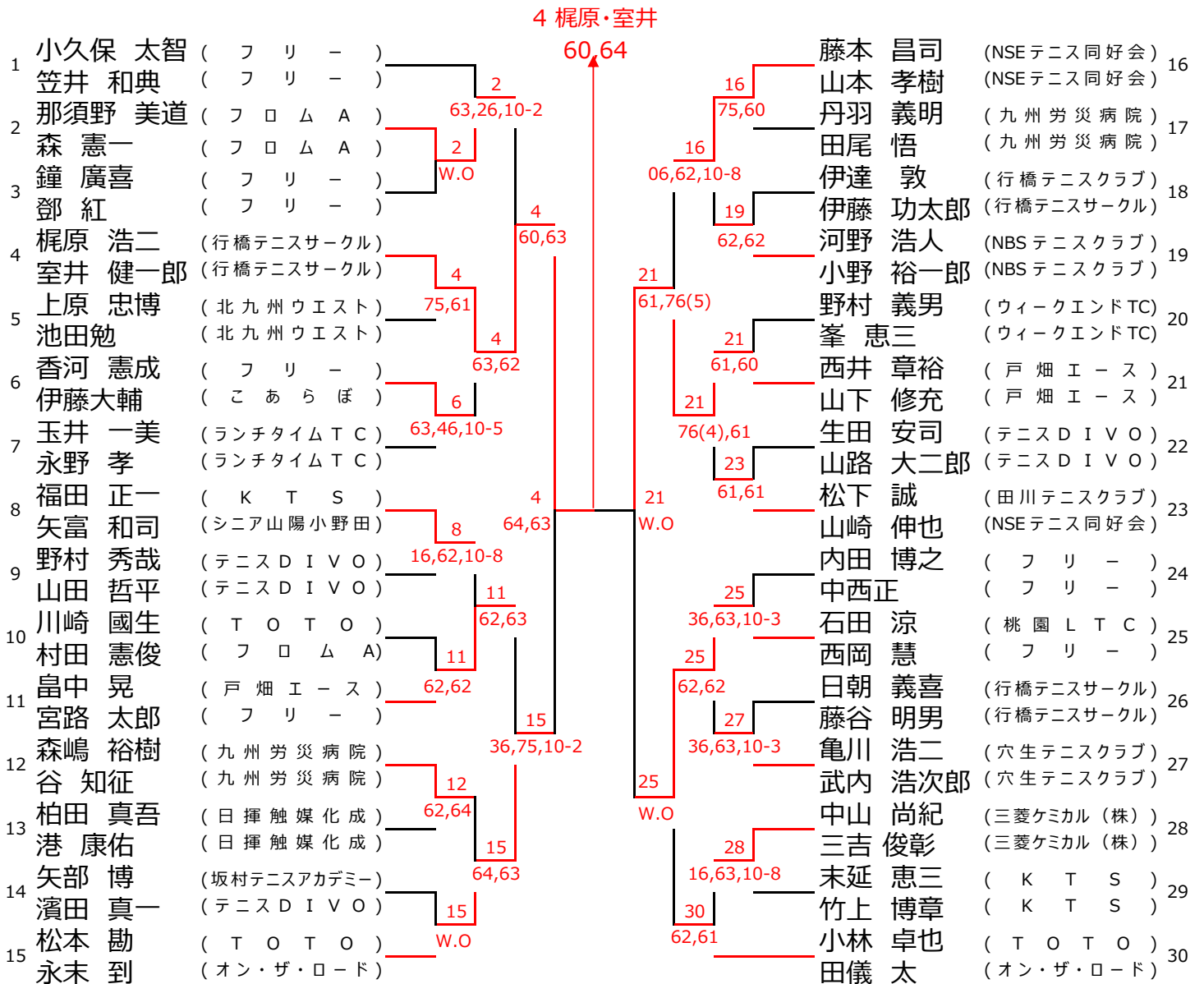

# 北九州テニストーナメント

## 女子A級シングルス

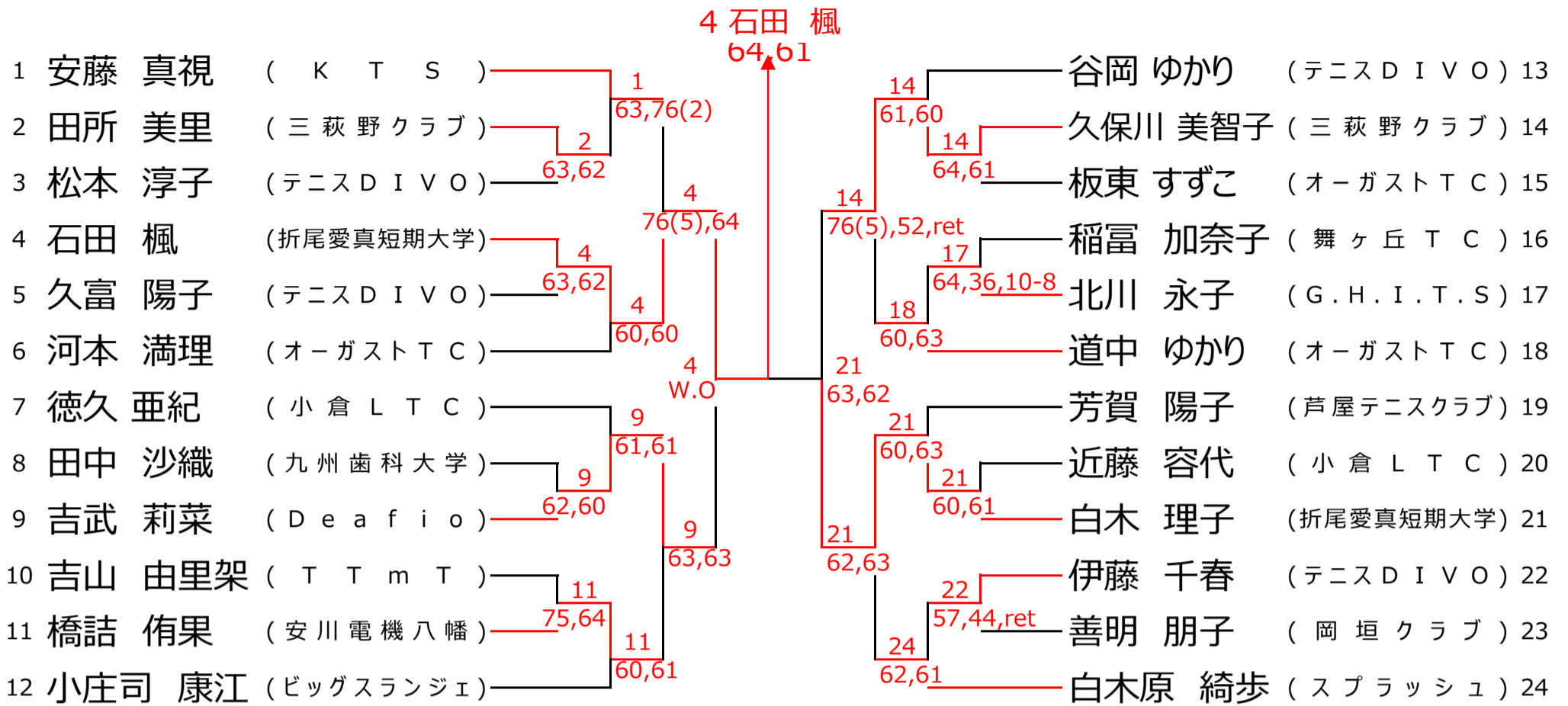

### シード順位

- |          |          |
|----------|----------|
| 1 安藤 真視  | 5 谷岡 ゆかり |
| 2 白木原 綺歩 | 6 河本 満理  |
| 3 徳久 亜紀  | 7 小庄司 康江 |
| 4 道中 ゆかり | 8 芳賀 陽子  |

# 北九州テニストーナメント

## 女子A級ダブルス

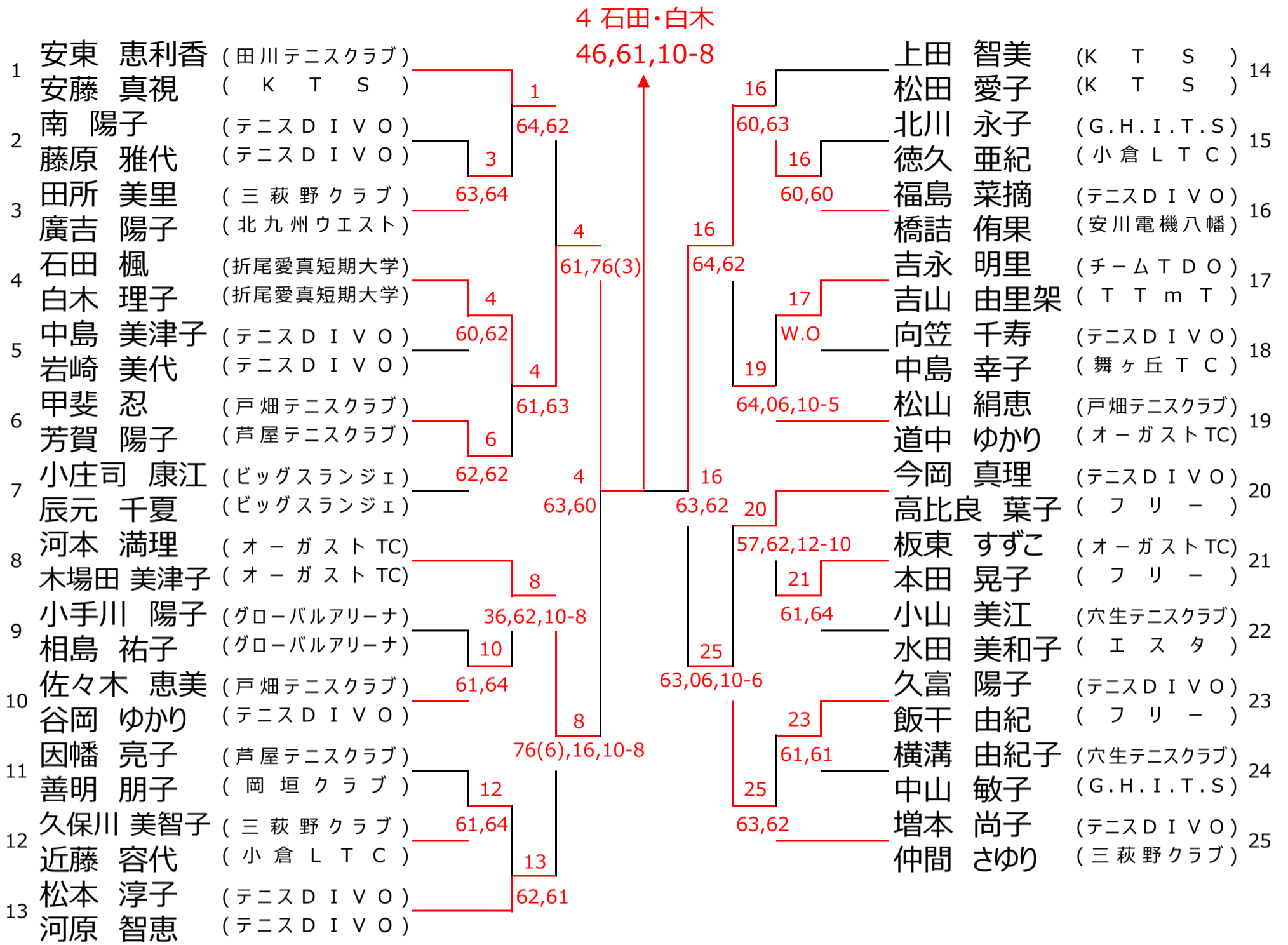

### シード順位

- |           |           |
|-----------|-----------|
| 1 安東 恵利香  | 5 今岡 真理   |
| 2 安藤 真視   | 6 高比良 葉子  |
| 3 増本 尚子   | 7 松本 淳子   |
| 4 仲間 さゆり  | 8 河原 智恵   |
| 5 河本 満理   | 9 上田 智美   |
| 6 木場田 美津子 | 10 松田 愛子  |
| 7 松山 絹恵   | 11 小庄司 康江 |
| 8 道中 ゆかり  | 12 辰元 千夏  |

# 北九州テニストーナメント

## 女子B級シングルス

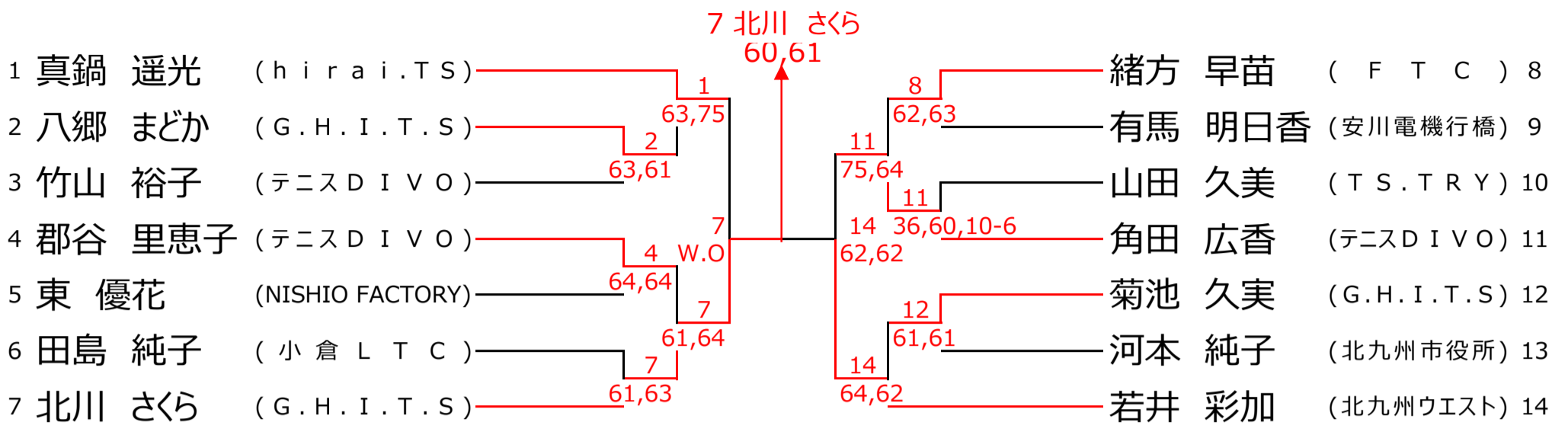

## 女子B級ダブルス

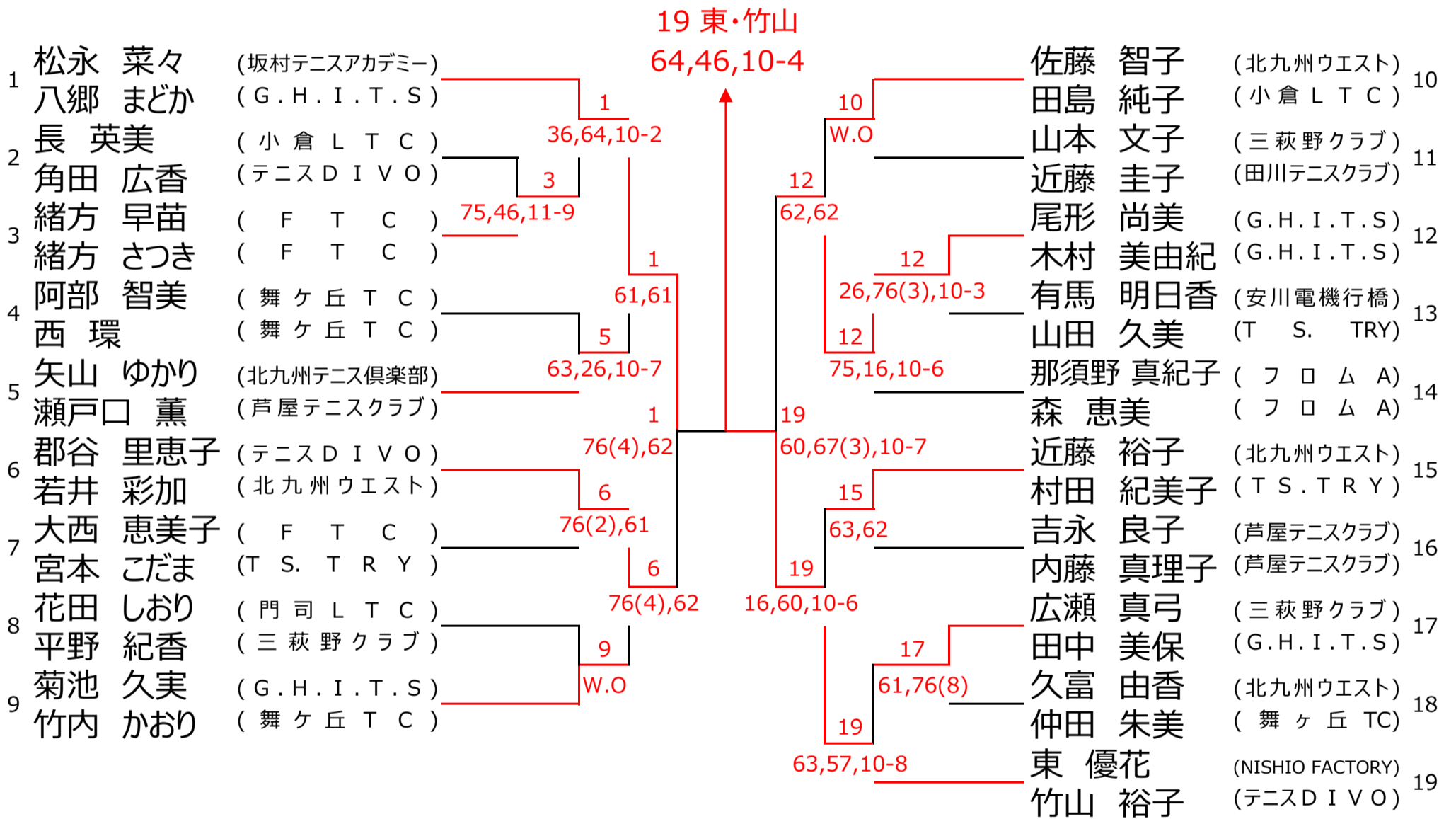

# 北九州テニストーナメント

## 女子C級シングルス

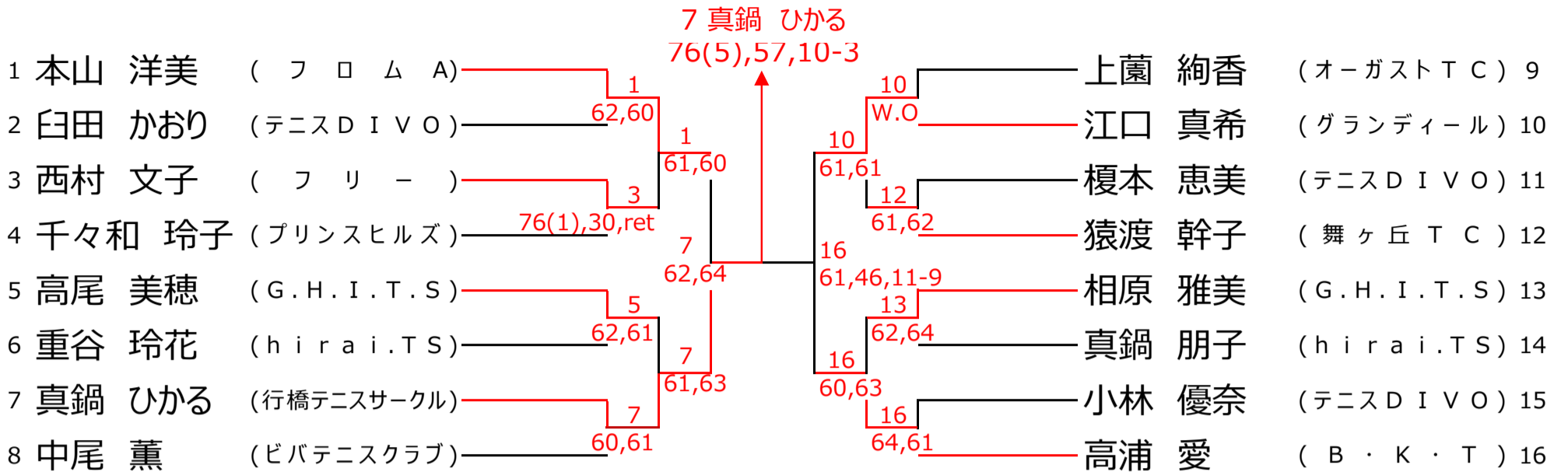

## 女子C級ダブルス

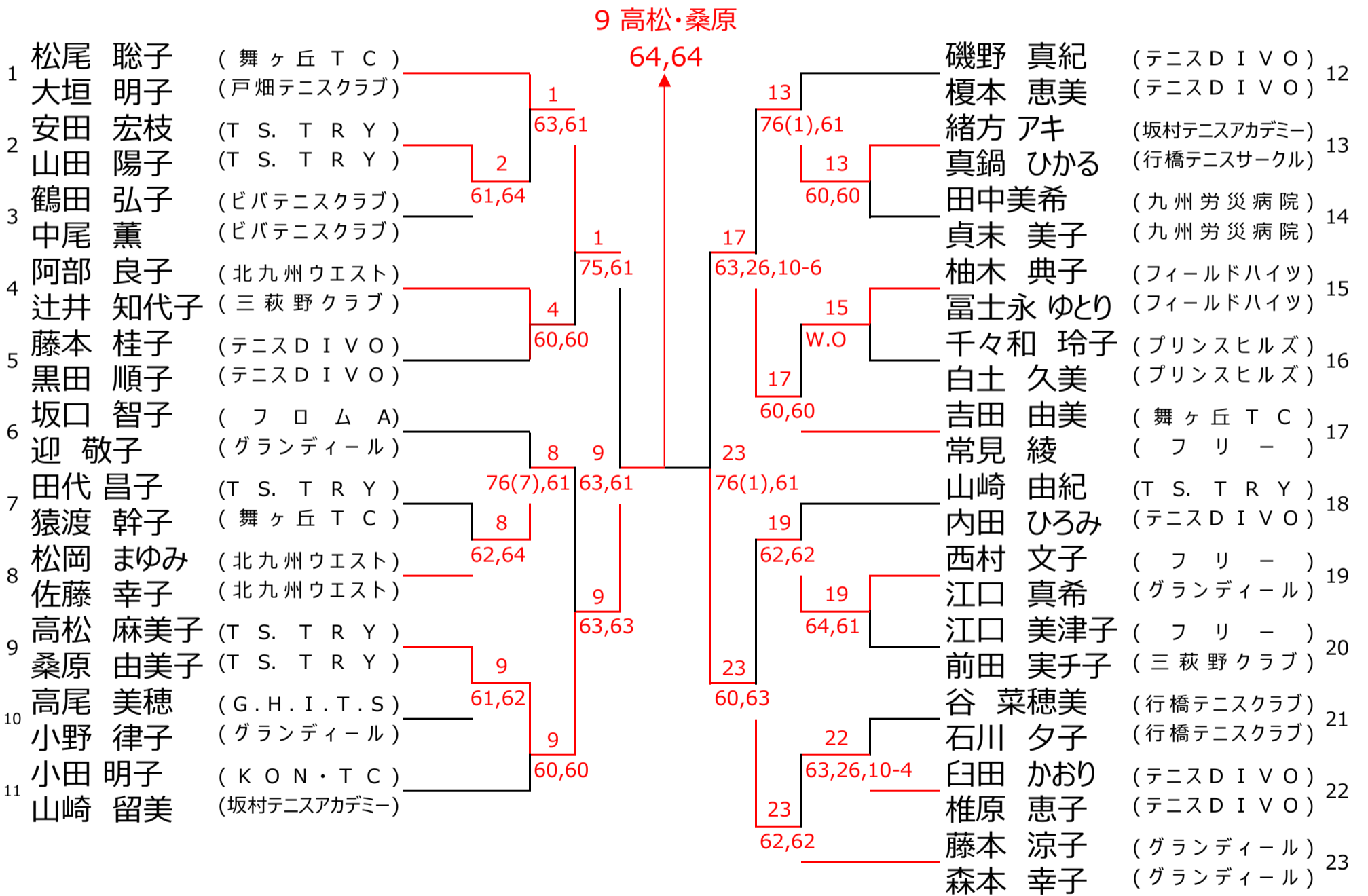

# 北九州テニストーナメント

## 男子40才以上シングルス

シード順位	No.	登録番号	氏名	所属	順位	リーグ戦結果			勝敗数
						ドロー：1	ドロー：2	ドロー：3	
1	1	G0024351	山崎 烈	舞ヶ丘テニスクラブ	1		60,60	60,60	2-0
	2		鈴木 充	ウイニングエッジ	-	06,06		-	-
	3		藤原 章裕	ウイニングエッジ	-	06,06	-		-

## 男子45才以上シングルス

シード順位

1	1	G0021816	眞田 智	(イカイ)	}	丸岡 正徳	W.O	}	楠 征二	60,61
	2		BYE							
	3		高橋 肇	(安川電機 八幡)	}	丸岡 正徳	W.O	}	楠 征二	61,64
	4		丸岡 正徳	(三萩野クラブ)						
	5		田邊 盛武	(安川電機 八幡)	}	田邊 盛武	16,64,10-8	}	楠 征二	61,64
	6		今藤 弘	(門司LTC)						
	7		楠 征二	(行橋テニスサークル)	}	楠 征二	W.O	}	楠 征二	61,64
	8	G0018346	江藤 宏文	(サニーサイドアップTT)						

## 男子50才以上シングルス

シード順位

1	1	G 0023465	三宅 秀信	(ニコニコクラブ)	}	三宅 秀信	61,61	}	三宅 秀信	63,63
	2		BYE							
	3		弘中 陽	(B・K・T)	}	弘中 陽	76(3),61	}	三宅 秀信	61,ret
	4		石垣 充	(G.H.I.T.S)						
	5		山本 圭一	(TUN C)	}	渡邊 敬介	75,75	}	三宅 秀信	61,ret
	6		BYE							
	7		BYE		}	山浦 委成	62,61	}	山浦 委成	W.O
	8		渡邊 敬介	(ひびしんクラブ)						
	9		山浦 委成	(北九州市)	}	藤代 宗信	64,63	}	山浦 委成	W.O
	10		BYE							
	11		BYE		}	藤井 一久	64,60	}	山浦 委成	W.O
	12		小田 浩司	(B・K・T)						
	13		郡谷 篤史	(G.H.I.T.S)	}	藤代 宗信	64,63	}	山浦 委成	W.O
	14		藤代 宗信	(TUN C)						
	15		BYE		}	藤井 一久	64,60	}	山浦 委成	W.O
	16	G0024016	藤井 一久	(レノファ山口)						



# 北九州テニストーナメント

## 男子55才以上シングルス

1	1	G0017215	小野 敏孝	(北九州ウエスト)				
	2		BYE					
	3		松尾 勝浩	(フリー)				
	4		土屋 康一	(安川電機 八幡)				
	5	G0023568	天野 光治	(SUMCO)				
	6		BYE					
	7	G0024966	早尾 勝臣	(北九州ウエスト)				
	8	G0018984	廣瀬 竜夫	(ROUGH大分)				
	9	G0021623	廣岡 和彦	(ファーストTC)				
	10		首藤 浩文	(TOTTO)				
	11		BYE					
	12	G0021421	池田 満一	(宇佐LTC)				
	13		河野 誠司	(TUNIC)				
	14		井上 浩祐	(フリー)				
	15		BYE					
	16	G0023195	知屋城 浩	(田川テニスクラブ)				

小野 敏孝	60,61	土屋 康一	26,62,10-7
小野 敏孝	63,63	天野 光治	63,62
小野 敏孝	W.O.	廣瀬 竜夫	61,64
小野 敏孝	W.O.	首藤 浩文	61,26,10-6
池田 満一	63,61	池田 満一	W.O.
池田 満一	W.O.	井上 浩祐	W.O.
知屋城 浩	62,61	知屋城 浩	62,61

# 北九州テニストーナメント

## 男子60才以上シングルス

シード順位

1	1	G0016072	川越 貴浩	( フォレスト )	福岡 洋一	W.O	
	2	G0024261	綾戸 一広	( 手入酒八人組 )	福岡 洋一	75,75	
	3	G0024802	福岡 洋一	( 北九州ウエスト )			中山 不可志
	4		三浦 哲朗	( フリ - )			62,61
	5		BYE				中山 不可志
	6	G0022971	中山 不可志	( 北九州ウエスト )		62,26,11-9	
4	7	G0023476	富田 真也	( 佐賀グリーンTC )	富田 真也	62,63	富田 真也
	8	G0022930	吉富 久家	( ブルースカイTC )	吉富 久家	61,76(3)	62,62
	9		辻本 哲次	( 福岡県庁 )			富田 真也
	10	G0001632	簗田 孝一	( 日本製鉄八幡 )	濱野 芳史	62,36,10-4	61,46,10-5
	11		濱野 芳史	( T U N C )	濱野 芳史		
	12	G0025210	塩田 一彦	( hirai. TS )		W.O	
7	13	G0024254	中西 洋	( 北九州ウエスト )	中西 洋	60,62	山崎 実
	14		岩永 龍治	( 福岡県庁 )	渡瀬 次郎	64,16,10-7	63,64
	15	G0024315	渡瀬 次郎	( カクテル企画 )			山崎 実
	16	G0001636	清水 秀信	( 小倉クラブ )	北村 慎一郎	64,62	61,46,10-6
	17		北村 慎一郎	( フリ - )			山崎 実
3	18	G0018817	山崎 実	( 晴海ローンTC )		64,76(4)	山崎 実
5	19	G0016332	渡部 克典	( 本厚木テニスクラブ )	松山 朋彦	61,67(5),10-3	36,63,10-7
	20		BYE				
	21	G0024141	松山 朋彦	( ブルースカイTC )			中川 勝範
	22		藏内 保明	( 北九州ウエスト )	尾田 幸生	61,61	60,63
	23		尾田 幸生	( 春日病院 TC )			中川 勝範
2	24	G0006582	中川 勝範	( 晴海ローンTC )		61,61	

# 北九州テニストーナメント

## 男子65才以上シングルス

シード順位

1	1	G0023314	山崎 知則	(サンデークラブ)	山崎 知則	
	2		堀 達彦	(テニスD I V O)	61,61	
	3	G0015544	副島 悟	(コロニーグローブ)	副島 悟	62,61
	4	G0024256	大松 俊英	(ランチタイムTC)	大松 俊英	64,61
	5		BYE			
6	6	G0020305	峯 一士	( F K T C )	61,61	
4	7	G0022313	眞崎 利通	(佐賀グリーンTC)	眞崎 利通	57,64,11-9
	8		BYE			
	9		星 直也	(エアポートTC)	63,76(2)	
	10		岡本 裕二	(芦屋テニスクラブ)	眞崎 利通	57,63,10-4
	11		BYE			
	12		守田 正治	(テニス陣原)	守田 正治	64,67(4),11-9
5	13	G0001380	樋口 博英	(久留米市テニス協会)	樋口 博英	
	14		BYE			
	15	G0001650	千々和 秀二	(グランディール)	63,61	
	16		福田 恭介	(穴生テニスクラブ)	原田 治親	61,60
	17		BYE			
	18	G0014921	原田 治親	(太宰府市テニス協会)	原田 治親	60,60
3	19		藤嶋 幸一	(月曜クラブ)	藤嶋 幸一	64,16,10-3
	20		BYE			
	21		黒田 成郎	( F K T C )	藤嶋 幸一	60,60
	22	G0022859	兵頭 登	(宗像市テニス協会)	兵頭 登	64,57,10-4
	23		高原 秀樹	(安川電機 八幡)	63,64	
	24	G0021603	松浦 孝志	(木陽会)	松浦 孝志	61,62

# 北九州テニストーナメント

## 男子70才以上シングルス

シード順位

1	1	G0009522	坂崎 喜茂	(ハチハチ化学)				
	2		BYE					
	3	G0024255	中村 澄夫	(北九州ウエスト)				
	4	G0023707	秋葉 裕美	(グランディール)				
4	5	G0019502	岩見 一広	(小倉LTC)				
	6	G0017061	山口 光廣	(北九州ウエスト)				
	7		末松 千寿	(春日病院TC)				
	8	G0024111	大野 廣	(ランチタイムTC)				
	9		海蔵寺 善徳	(春日病院TC)				
	10	G0025163	CHAN GARY	(太宰府市テニス協会)				
	11		岩隈 一博	(NSEテニス同好会)				
3	12	G0018867	馬場 善則	(戸畑E-ス)				
	13	G0021258	野田 信次	(ランチタイムtc)				
	14		森田 正文	(NSSC)				
	15		BYE					
2	16	G0021495	津山 勝	(おりびあTC)				

  

秋葉 裕美	60,63	秋葉 裕美	63,60	秋葉 裕美	60,10,ret
秋葉 裕美	W.O	大野 廣	61,62	馬場 善則	75,75
岩見 一広	76(4),64	大野 廣	64, 61	馬場 善則	46,64,10-6
海蔵寺 善徳	60,60	馬場 善則	60,61		
馬場 善則	W.O	森田 正文	W.O		

# 北九州テニストーナメント

## 男子75才以上シングルス

シード順位

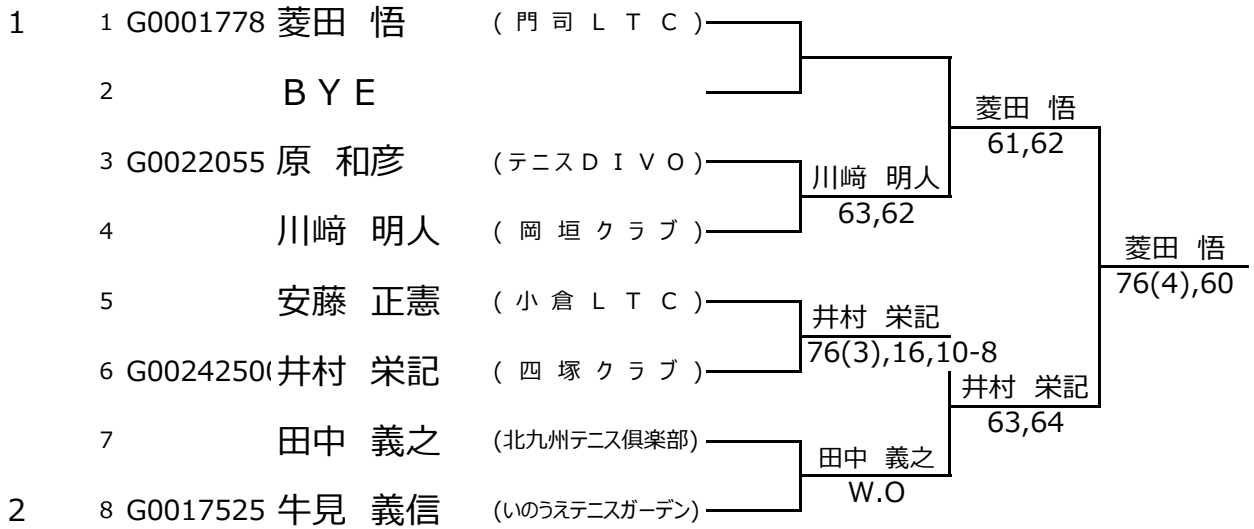

## 男子80才以上シングルス

シード順位

シード順位	No.	登録番号	氏名	所属	順位	リーグ戦結果			勝敗数
						ドロ-:1	ドロ-:2	ドロ-:3	
1	1	G0021997	重松 年春	宗像市テニス協会	1		61,61	63,60	2-0
	2		縄田 豊	芦屋テニスクラブ	3	16,16		46,26	0-2
	3	G 0001411	浅尾 司	小倉LTC	2	36,06	64,62		1-1

# 北九州テニストーナメント

## 男子45才以上ダブルス

シード順位	No.	登録番号	氏名	所属	順位	リーグ戦結果			勝敗数
						ドロ-:1	ドロ-:2	ドロ-:3	
1	1		今藤 弘 上田 博文	門 司 L T C 門 司 L T C	3		76(3)、46 0-2	36,57	0-2
	2		古賀 芳男 松永 圭司	戸畑テニスクラブ 戸畑テニスクラブ	1	67'3)、64 2-0,ret		26,62,11- 9	2-0
	3		鞆野 雅之 楠 征二	行橋テニスサークル 行橋テニスサークル	2	63,75	62,26,9-11		1-1

## 男子50才以上ダブルス

シード順位	No.	登録番号	氏名	所属	順位	リーグ戦結果			勝敗数
						ドロ-:1	ドロ-:2	ドロ-:3	
1	1		小田 浩司 弘中 陽	B・K・T B・K・T	2		60,60	57,36	1-1
	2		角田 誠一 土屋 康一	テニスD I V O 安川電機八幡	3	06,06		06,06	0-2
	3		山本 圭一 藤代 宗信	T U N C T U N C	1	75,63	60,60		2-0

## 男子55才以上ダブルス

シード順位	No.	登録番号	氏名	所属	順位	リーグ戦結果			勝敗数
						ドロ-:1	ドロ-:2	ドロ-:3	
1	1	G0017215 G0021421	小野 敏孝 池田 満一	北九州ウエスト 宇佐 L T C	1		62,60	63,62	2-0
	2		井上 浩祐 宮田 昌幸	フ リ - 北九州市役所	3	26,06		36,26	0-2
	3		松尾 勝浩 竹森 恒雄	フ リ - 三萩野クラブ	2	36,26	63,62		1-1

# 北九州テニストーナメント

## 男子60才以上ダブルス

シード順位

1	1	G0006582 中川 勝範 (晴海ローンTC)			
		G0018817 山崎 実 (晴海ローンTC)			
	2	BYE			
	3	尾田 幸生 (春日病院TC)			
	4	松山 良一 (春日病院TC)		尾田・松山	
	4	辻本 哲次 (福岡県庁)		63,64	
		岩永 龍治 (福岡県庁)			
4	5	G0001634 平井 崇 (hirai.TS)			
		塩田 一彦 (hirai.TS)		三浦・北村	
	6	三浦 哲朗 (フリ-)		W.O	
		北村 慎一郎 (フリ-)			
	7	G0024802 福岡 洋一 (北九州ウエスト)			
		G0024254 中西 洋 (北九州ウエスト)		福岡・中西	
	8	寺岡 康三 (苅田LTC)		62,64	
		時野 勝 (苅田LTC)			
5	9	片渕 明 (芦屋テニスクラブ)			
		小柳 正幸 (hirai.TS)		片渕・小柳	
	10	濱野 芳史 (TUN C)		61,63	
		渡部 克典 (本厚木LTC)			
	11	塚本 茂人 (穴生テニスクラブ)			
		田中 貴弘 (穴生テニスクラブ)		中田・清水	
	12	中田 成二 (北九州市役所)		61,63	
3		清水 秀信 (小倉LTC)			
	13	G0024141 松山 朋彦 (ブルースカイTC)			
		G0022930 吉富 久家 (ブルースカイTC)		松山・吉富	
	14	佐藤 真一 (オーガストテニスクラブ)		62,62	
		谷 英明 (小倉LTC)			
	15	BYE			
				下川・高本	
				63,36,10-7	
2	16	G0017385 下川 寿春 (サンデーテニスクラブ)			
		G0013935 高本 明 (Team ADVANCE)			

中川・山崎

75,63

尾田・松山

63,64

中川・山崎

76(3),63

三浦・北村

W.O

三浦・北村

62,64

福岡・中西

64,64

片渕・小柳

75,62

片渕・小柳

61,63

片渕・小柳

63,60

中田・清水

61,63

片渕・小柳

61,63

松山・吉富

62,62

下川・高本

63,36,10-7

# 北九州テニストーナメント

## 男子65才以上ダブルス

シード順位

1	1	G0014921	原田 治親	(太宰府市テニス協会)	原田・守田	原田・守田
			守田 正治	(テニス陣原)		
		2	宮崎 良視	(行橋テニスクラブ)	62,63	
			門田 和昭	(行橋テニスクラブ)		
	3	白江 好古	(小倉LTC)	白江・檜原	62,62	
			檜原 俊雄			
	4	木場 幸寛	(芦屋テニスクラブ)	64,46,10-8	原田・守田	
			原 和彦			
5	G0024256	大松 俊英	(ランチタイムTC)	嶋津・田中		60,60
		国武 万人	(ランチタイムTC)			
6	嶋津 哲幸	(戸畑エース)	36,61,10-4	嶋津・田中		
		田中 哲司				
7	戸屋 誠	(穴生テニスクラブ)	峯・片岡	64,61		
		福田 恭介				
2	8	G0020305	峯 一士	(FKTC)	61,62	
			片岡 博史	(戸畑テニスクラブ)		



# 北九州テニストーナメント

## 男子70才以上ダブルス

シード順位

1	1	G0023707	秋葉 裕美 (グランディール)	中田 猛 (ひびしんクラブ)	秋葉・中田 60,63 秋葉・中田 61,62	
	2		B Y E			
	3		板家 守夫 (舞ヶ丘 T C)	渡辺 和明 (戸畑 E - ス)		板屋・渡辺 63,64
	4		本村 春守 (春日病院 T C)	四郎園 一雄 (春日病院 T C)		
	5	G0017061	山口 光廣 (北九州ウエスト)	中村 澄夫 (北九州ウエスト)		岩見・原口 W.O
	6	G0024255	岩見 一広 (小倉 L T C)			
	7		末松 千寿 (春日病院 T C)	海蔵寺 善徳 (春日病院 T C)		末松・海蔵寺 W.O
	2	8	G0021258	野田 信次 (ランチタイム T C)		G0024111

## 男子75才以上ダブルス

シード順位	No.	登録番号	氏名	所属	順位	リーグ戦結果			勝敗数
						ドロ- : 1	ドロ- : 2	ドロ- : 3	
1	1	G0022055	原 和彦	テニス D I V O	3	/	06,36	46,16	0-2
		G0024250	井村 栄記	四 塚 ク ラ ブ					
	2		安藤 正憲	小 倉 L T C	1	60,63	/	60,62	2-0
	3	G0001778	菱田 悟	門 司 L T C	2	64,61	06,26	/	1-1
		富高 吉之丞	月 曜 倶 楽 部						

## 男子80才以上ダブルス

シード順位	No.	登録番号	氏名	所属	順位	リーグ戦結果			勝敗数
						ドロ- : 1	ドロ- : 2	ドロ- : 3	
1	1	G0008059	大野 悦一	木 陽 会	2	/	81	18	1-1
		G0024359	甲斐 一徳	木 陽 会					
	2		仲摩 博至	日本製鉄八幡	3	18	/	97	1-1
	3	G0021997	重松 年春	宗像市テニス協会	1	81	79	/	1-1
		田中 告雄	宗像市テニス協会						

# 北九州テニストーナメント

## 女子60才以上シングルス

シード順位

1	1	L0019707	村山 悟子	(田川テニスクラブ)	村山 悟子 61,61
	2		B Y E		
	3	L0010670	首藤 美津子	(北九州テニス倶楽部)	首藤 美津子 64,16,10-8
	4	L0018930	吉岡 かをる	(グローバルアリーナ)	
	5	L0011851	末次 寛子	(門司LTC)	牛島 めぐみ 64,64
	6	L0011869	牛島 めぐみ	(北九州テニス倶楽部)	
	7		B Y E		牛島 めぐみ W.O
2	8	L0004893	藤城 治美	(ふくいテニスクラブ)	

## 女子50才以上ダブルス

シード順位	No.	登録番号	氏名	所属	順位	リーグ戦結果			勝敗数
						ドロー：1	ドロー：2	ドロー：3	
1	1	L0018912	蓼田 奈津巳	北九州ウエスト	1	/	60,60	60,61	2-0
		L0019666	斉藤 麻佐子	オーガストTC					
	2		来田 祐子	穴生テニスクラブ	3	06,06	/	06,06	0-2
	3		浅野 泰子	チーム・スノードロップ					
			折元 由紀	チーム・スノードロップ	2	06,16	60,60	/	1-2
			松本 雅代	チーム・スノードロップ					

## 女子55才以上ダブルス

シード順位

1	1	大神 昌子	(G.H.I.T.S)	小川・大坪
		松本 早苗	(テニスDIVO)	
	2	小川 美鈴	(油山テニスクラブ)	W.O
		大坪 恭子	(小倉LTC)	
	3	山田 透予	(ビッグスランジェ)	川口・岡山 63,60
		藤田 恵美子	(ビッグスランジェ)	
	4	川口 千佐子	(小倉LTC)	川口・岡山 67(7),76(4),10-4
		岡山 ゆかり	(テニスDIVO)	



# 北九州テニストーナメント

## 女子65才以上ダブルス

シード順位

